



EN

ES

FR

DE

PT

Quick Start Guide



DIGITAL SNAKE S16

I/O Box with 16 Remote-Controllable MIDAS Preamps,
8 Outputs and AES50 Networking featuring
KLARK TEKNIK SuperMAC Technology



EN

EN Important Safety Instructions



Terminals marked with this symbol carry electrical current of sufficient magnitude to constitute risk of electric shock.

Use only high-quality professional speaker cables with ¼" TS or twist-locking plugs pre-installed. All other installation or modification should be performed only by qualified personnel.



This symbol, wherever it appears, alerts you to the presence of uninsulated dangerous voltage inside the enclosure - voltage that may be sufficient to constitute a risk of shock.



This symbol, wherever it appears, alerts you to important operating and maintenance instructions in the accompanying literature. Please read the manual.



Caution

To reduce the risk of electric shock, do not remove the top cover (or the rear section). No user serviceable parts inside. Refer servicing to qualified personnel.



Caution

To reduce the risk of fire or electric shock, do not expose this appliance to rain and moisture. The apparatus shall not be exposed to dripping or splashing liquids and no objects filled with liquids, such as vases, shall be placed on the apparatus.



Caution

These service instructions are for use by qualified service personnel only. To reduce the risk of electric shock do not perform any servicing other than that contained in the operation instructions. Repairs have to be performed by qualified service personnel.

1. Read these instructions.
2. Keep these instructions.
3. Heed all warnings.
4. Follow all instructions.
5. Do not use this apparatus near water.
6. Clean only with dry cloth.
7. Do not block any ventilation openings. Install in accordance with the manufacturer's instructions.
8. Do not install near any heat sources such as radiators, heat registers, stoves, or other apparatus (including amplifiers) that produce heat.

9. Do not defeat the safety purpose of the polarized or grounding-type plug. A polarized plug has two blades with one wider than the other. A grounding-type plug has two blades and a third grounding prong. The wide blade or the third prong are provided for your safety. If the provided plug does not fit into your outlet, consult an electrician for replacement of the obsolete outlet.

10. Protect the power cord from being walked on or pinched particularly at plugs, convenience receptacles, and the point where they exit from the apparatus.

11. Use only attachments/accessories specified by the manufacturer.



12. Use only with the cart, stand, tripod, bracket, or table specified by the manufacturer, or sold with the apparatus. When a cart is used, use caution when moving the cart/apparatus combination to avoid

injury from tip-over.

13. Unplug this apparatus during lightning storms or when unused for long periods of time.

14. Refer all servicing to qualified service personnel. Servicing is required when the apparatus has been damaged in any way, such as power supply cord or plug is damaged, liquid has been spilled or objects have fallen into the apparatus, the apparatus has been exposed to rain or moisture, does not operate normally, or has been dropped.

15. The apparatus shall be connected to a MAINS socket outlet with a protective earthing connection.

16. Where the MAINS plug or an appliance coupler is used as the disconnect device, the disconnect device shall remain readily operable.

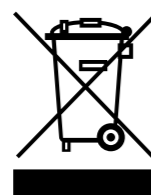

17. Correct disposal of this product: This symbol indicates that this product must not be disposed of with household waste, according to the WEEE Directive (2012/19/EU) and your national law. This product should be taken

to a collection center licensed for the recycling of waste electrical and electronic equipment (EEE). The mishandling of this type of waste could have a possible negative impact on the environment and human health due to potentially hazardous substances that are generally associated with EEE. At the same time, your cooperation in the correct disposal of this product will contribute to the efficient use of natural resources. For more information about where you can take your waste equipment for recycling, please contact your local city office, or your household waste collection service.

18. Do not install in a confined space, such as a book case or similar unit.

19. Do not place naked flame sources, such as lighted candles, on the apparatus.

20. Please keep the environmental aspects of battery disposal in mind. Batteries must be disposed of at a battery collection point.

21. Use this apparatus in tropical and/or moderate climates.

LEGAL DISCLAIMER

MUSIC Group accepts no liability for any loss which may be suffered by any person who relies either wholly or in part upon any description, photograph, or statement contained herein. Technical specifications, appearances and other information are subject to change without notice. All trademarks are the property of their respective owners. MIDAS, KLARK TEKNIK, LAB GRUPPEN, LAKE, TANNOY, TURBOSOUND, TC ELECTRONIC, TC HELICON, BEHRINGER, BUGERA and DDA are trademarks or registered trademarks of MUSIC Group IP Ltd. © MUSIC Group IP Ltd. 2016 All rights reserved.

LIMITED WARRANTY

For the applicable warranty terms and conditions and additional information regarding MUSIC Group's Limited Warranty, please see complete details online at music-group.com/warranty.

ES Instrucciones de seguridad



Las terminales marcadas con este símbolo transportan corriente eléctrica de magnitud suficiente como para constituir un riesgo de descarga eléctrica. Utilice solo cables de altavoz profesionales y de alta calidad con conectores TS de 6,3 mm o de bayoneta prefijados. Cualquier otra instalación o modificación debe ser realizada únicamente por un técnico cualificado.



Este símbolo, siempre que aparece, le advierte de la presencia de voltaje peligroso sin aislar dentro de la caja; este voltaje puede ser suficiente para constituir un riesgo de descarga.



Este símbolo, siempre que aparece, le advierte sobre instrucciones operativas y de mantenimiento que aparecen en la documentación adjunta. Por favor, lea el manual.



Atención

Para reducir el riesgo de descarga eléctrica, no quite la tapa (o la parte posterior). No hay piezas en el interior del equipo que puedan ser reparadas por el usuario. Si es necesario, póngase en contacto con personal cualificado.



Atención

Para reducir el riesgo de incendio o descarga eléctrica, no exponga este aparato a la lluvia, humedad o alguna otra fuente que pueda salpicar o derramar algún líquido sobre el aparato. No coloque ningún tipo de recipiente para líquidos sobre el aparato.



Atención

Las instrucciones de servicio deben llevarlas a cabo exclusivamente personal cualificado. Para evitar el riesgo de una descarga eléctrica, no realice reparaciones que no se encuentren descritas en el manual de operaciones. Las reparaciones deben ser realizadas exclusivamente por personal cualificado.

1. Lea las instrucciones.
2. Conserve estas instrucciones.
3. Preste atención a todas las advertencias.
4. Siga todas las instrucciones.
5. No use este aparato cerca del agua.
6. Limpie este aparato con un paño seco.
7. No bloquee las aberturas de ventilación. Instale el equipo de acuerdo con las instrucciones del fabricante.
8. No instale este equipo cerca de fuentes de calor tales como radiadores, acumuladores de calor, estufas u otros aparatos (incluyendo amplificadores) que puedan producir calor.

9. No elimine o deshabilite nunca la conexión a tierra del aparato o del cable de alimentación de corriente. Un enchufe polarizado tiene dos polos, uno de los cuales tiene un contacto más ancho que el otro. Una clavija con puesta a tierra dispone de tres contactos: dos polos y la puesta a tierra. El contacto ancho y el tercer contacto, respectivamente, son los que garantizan una mayor seguridad. Si el enchufe suministrado con el equipo no concuerda con la toma de corriente, consulte con un electricista para cambiar la toma de corriente obsoleta.

10. Coloque el cable de suministro de energía de manera que no pueda ser pisado y que esté protegido de objetos afilados. Asegúrese de que el cable de suministro de energía esté protegido, especialmente en la zona de la clavija y en el punto donde sale del aparato.

11. Use únicamente los dispositivos o accesorios especificados por el fabricante.



12. Use únicamente la carretilla, plataforma, trípode, soporte o mesa especificados por el fabricante o suministrados junto con el equipo. Al transportar el equipo, tenga cuidado para evitar daños y caídas al tropezar con algún obstáculo.

13. Desenchufe el equipo durante tormentas o si no va a utilizarlo durante un periodo largo.

14. Confíe las reparaciones únicamente a servicios técnicos cualificados. La unidad requiere mantenimiento siempre que haya sufrido algún daño, si el cable de suministro de energía o el enchufe presentaran daños, se hubiera derramado un líquido o hubieran caído objetos dentro del equipo, si el aparato hubiera estado expuesto a la humedad o la lluvia, si ha dejado de funcionar de manera normal o si ha sufrido algún golpe o caída.

15. Al conectar la unidad a la toma de corriente eléctrica asegúrese de que la conexión disponga de una unión a tierra.

16. Si el enchufe o conector de red sirve como único medio de desconexión, éste debe ser accesible fácilmente.



17. Cómo debe deshacerse de este aparato: Este símbolo indica que este aparato no debe ser tratado como basura orgánica, según lo indicado en la Directiva WEEE (2012/19/EU) y a las normativas aplicables en su país.

En lugar de ello deberá llevarlo al punto limpio más cercano para el reciclaje de sus elementos eléctricos / electrónicos (EEE). Al hacer esto estará ayudando a prevenir las posibles consecuencias negativas para el medio ambiente y la salud que podrían ser provocadas por una gestión inadecuada de este tipo de aparatos. Además, el reciclaje de materiales ayudará a conservar los recursos naturales. Para más información acerca del reciclaje de este aparato, póngase en contacto con el Ayuntamiento de su ciudad o con el punto limpio local.

18. No instale esta unidad en un espacio muy reducido, tal como encastrada en una librería o similar.

19. No coloque objetos con llama, como una vela encendida, sobre este aparato.

20. Tenga presentes todas las advertencias relativas al reciclaje y correcta eliminación de las pilas. Las pilas deben ser siempre eliminadas en un punto limpio y nunca con el resto de la basura orgánica.

21. Use este aparato en rangos de temperatura moderados y/o tropicales.

NEGACIÓN LEGAL

MUSIC Group no admite ningún tipo de responsabilidad por cualquier daño o pérdida que pudiera sufrir cualquier persona por confiar total o parcialmente en la descripciones, fotografías o afirmaciones contenidas en este documento. Las especificaciones técnicas, imágenes y otras informaciones contenidas en este documento están sujetas a modificaciones sin previo aviso. Todas las marcas comerciales que aparecen aquí son propiedad de sus respectivos dueños. MIDAS, KLARK TEKNIK, LAB GRUPPEN, LAKE, TANNOY, TURBOSOUND, TC ELECTRONIC, TC HELICON, BEHRINGER, BUGERA y DDA son marcas comerciales o marcas registradas de MUSIC Group IP Ltd. © MUSIC Group IP Ltd. 2016 Reservados todos los derechos.

GARANTÍA LIMITADA

Si quiere conocer los detalles y condiciones aplicables de la garantía así como información adicional sobre la Garantía limitada de MUSIC Group, consulte online toda la información en la web music-group.com/warranty.

EN

ES

FR Consignes de sécurité

 Les points repérés par ce symbole portent une tension électrique suffisante pour constituer un risque d'électrocution.

Utilisez uniquement des câbles d'enceintes professionnels de haute qualité avec fiches Jack mono 6,35 mm ou fiches à verrouillages déjà installées. Toute autre installation ou modification doit être effectuée uniquement par un personnel qualifié.

 Ce symbole avertit de la présence d'une tension dangereuse et non isolée à l'intérieur de l'appareil - elle peut provoquer des chocs électriques.

 **Attention**
Ce symbol signale les consignes d'utilisation et d'entre ! Tien importantes dans la documentation fournie. Lisez les consignes de sécurité du manuel d'utilisation de l'appareil.

 **Attention**
Pour éviter tout risque de choc électrique, ne pas ouvrir le capot de l'appareil ni démonter le panneau arrière. L'intérieur de l'appareil ne possède aucun élément réparable par l'utilisateur. Laisser toute réparation à un professionnel qualifié.

 **Attention**
Pour réduire les risques de feu et de choc électrique, n'exposez pas cet appareil à la pluie, à la moisissure, aux gouttes ou aux éclaboussures. Ne posez pas de récipient contenant un liquide sur l'appareil (un vase par exemple).

 **Attention**
Ces consignes de sécurité et d'entretien sont destinées à un personnel qualifié. Pour éviter tout risque de choc électrique, n'effectuez aucune réparation sur l'appareil qui ne soit décrite par le manuel d'utilisation. Les éventuelles réparations doivent être effectuées uniquement par un technicien spécialisé.

1. Lisez ces consignes.
2. Conservez ces consignes.
3. Respectez tous les avertissements.
4. Respectez toutes les consignes d'utilisation.
5. N'utilisez jamais l'appareil à proximité d'un liquide.
6. Nettoyez l'appareil avec un chiffon sec.
7. Veillez à ne pas empêcher la bonne ventilation de l'appareil via ses ouïes de ventilation. Respectez les consignes du fabricant concernant l'installation de l'appareil.
8. Ne placez pas l'appareil à proximité d'une source de chaleur telle qu'un chauffage, une cuisinière ou tout appareil dégageant de la chaleur (y compris un ampli de puissance).

9. Ne supprimez jamais la sécurité des prises bipolaires ou des prises terre. Les prises bipolaires possèdent deux contacts de largeur différente. Le plus large est le contact de sécurité. Les prises terre possèdent deux contacts plus une mise à la terre servant de sécurité. Si la prise du bloc d'alimentation ou du cordon d'alimentation fourni ne correspond pas à celles de votre installation électrique, faites appel à un électricien pour effectuer le changement de prise.

10. Installez le cordon d'alimentation de telle façon que personne ne puisse marcher dessus et qu'il soit protégé d'arêtes coupantes. Assurez-vous que le cordon d'alimentation est suffisamment protégé, notamment au niveau de sa prise électrique et de l'endroit où il est relié à l'appareil; cela est également valable pour une éventuelle rallonge électrique.

11. Utilisez exclusivement des accessoires et des appareils supplémentaires recommandés par le fabricant.



12. Utilisez exclusivement des chariots, des diables, des présentoirs, des pieds et des surfaces de travail recommandés par le fabricant ou livrés avec le produit.

Déplacez précautionneusement tout chariot ou diable chargé pour éviter d'éventuelles blessures en cas de chute.

13. Débranchez l'appareil de la tension secteur en cas d'orage ou si l'appareil reste inutilisé pendant une longue période de temps.

14. Les travaux d'entretien de l'appareil doivent être effectués uniquement par du personnel qualifié. Aucun entretien n'est nécessaire sauf si l'appareil est endommagé de quelque façon que ce soit (dommages sur le cordon d'alimentation ou la prise par exemple), si un liquide ou un objet a pénétré à l'intérieur du châssis, si l'appareil a été exposé à la pluie ou à l'humidité, s'il ne fonctionne pas correctement ou à la suite d'une chute.

15. L'appareil doit être connecté à une prise secteur dotée d'une protection par mise à la terre.

16. La prise électrique ou la prise IEC de tout appareil dénué de bouton marche/arrêt doit rester accessible en permanence.

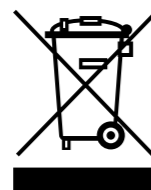

17. Mise au rebut appropriée de ce produit: Ce symbole indique qu'en accord avec la directive DEEE (2012/19/EU) et les lois en vigueur dans votre pays, ce produit ne doit pas être jeté avec les déchets ménagers. Ce produit doit être

déposé dans un point de collecte agréé pour le recyclage des déchets d'équipements électriques et électroniques (EEE). Une mauvaise manipulation de ce type de déchets pourrait avoir un impact négatif sur l'environnement et la santé à cause des substances potentiellement dangereuses généralement associées à ces équipements. En même temps, votre coopération dans la mise au rebut de ce produit contribuera à l'utilisation efficace des ressources naturelles. Pour plus d'informations sur l'endroit où vous pouvez déposer vos déchets

d'équipements pour le recyclage, veuillez contacter votre mairie ou votre centre local de collecte des déchets.

18. N'installez pas l'appareil dans un espace confiné tel qu'une bibliothèque ou meuble similaire.

19. Ne placez jamais d'objets enflammés, tels que des bougies allumées, sur l'appareil.

20. Gardez à l'esprit l'impact environnemental lorsque vous mettez des piles au rebus. Les piles usées doivent être déposées dans un point de collecte adapté.

21. Utilisez l'appareil dans un climat tropical et/ou modéré.

DÉNI LÉGAL

MUSIC Group ne peut être tenu pour responsable pour toute perte pouvant être subie par toute personne se fiant en partie ou en totalité à toute description, photographie ou affirmation contenue dans ce document. Les caractéristiques, l'apparence et d'autres informations peuvent faire l'objet de modifications sans notification. Toutes les marques appartiennent à leurs propriétaires respectifs. MIDAS, KLARK TEKNIK, LAB GRUPPEN, LAKE, TANNOY, TURBOSOUND, TC ELECTRONIC, TC HELICON, BEHRINGER, BUGERA et DDA sont des marques ou marques déposées de MUSIC Group IP Ltd. © MUSIC Group IP Ltd. 2016 Tous droits réservés.

GARANTIE LIMITÉE

Pour connaître les termes et conditions de garantie applicables, ainsi que les informations supplémentaires et détaillées sur la Garantie Limitée de MUSIC Group, consultez le site Internet music-group.com/warranty.

DE Wichtige Sicherheitshinweise

 **Vorsicht**
Die mit dem Symbol markierten Anschlüsse führen so viel Spannung, dass die Gefahr eines Stromschlags besteht.

Verwenden Sie nur hochwertige, professionelle Lautsprecherkabel mit vorinstallierten 6,35 mm MONO-Klinkensteckern oder Lautsprecherstecker mit Drehverriegelung. Alle anderen Installationen oder Modifikationen sollten nur von qualifiziertem Fachpersonal ausgeführt werden.

 **Achtung**
Um eine Gefährdung durch Stromschlag auszuschließen, darf die Geräteabdeckung bzw. Geräterückwand nicht abgenommen werden. Im Innern des Geräts befinden sich keine vom Benutzer reparierbaren Teile. Reparaturarbeiten dürfen nur von qualifiziertem Personal ausgeführt werden.

 **Achtung**
Um eine Gefährdung durch Feuer bzw. Stromschlag auszuschließen, darf dieses Gerät weder Regen oder Feuchtigkeit ausgesetzt werden noch sollten Spritzwasser oder tropfende Flüssigkeiten in das Gerät gelangen können. Stellen Sie keine mit Flüssigkeit gefüllten Gegenstände, wie z. B. Vasen, auf das Gerät.

 **Achtung**
Die Service-Hinweise sind nur durch qualifiziertes Personal zu befolgen. Um eine Gefährdung durch Stromschlag zu vermeiden, führen Sie bitte keinerlei Reparaturen an dem Gerät durch, die nicht in der Bedienungsanleitung beschrieben sind. Reparaturen sind nur von qualifiziertem Fachpersonal durchzuführen.

1. Lesen Sie diese Hinweise.
2. Bewahren Sie diese Hinweise auf.
3. Beachten Sie alle Warnhinweise.
4. Befolgen Sie alle Bedienungshinweise.
5. Betreiben Sie das Gerät nicht in der Nähe von Wasser.
6. Reinigen Sie das Gerät mit einem trockenen Tuch.
7. Blockieren Sie nicht die Belüftungsschlitze. Beachten Sie beim Einbau des Gerätes die Herstellerhinweise.
8. Stellen Sie das Gerät nicht in der Nähe von Wärmequellen auf. Solche Wärmequellen sind z. B. Heizkörper, Herde oder andere Wärme erzeugende Geräte (auch Verstärker).
9. Entfernen Sie in keinem Fall die Sicherheitsvorrichtung von Zweipol- oder geerdeten Steckern. Ein Zweipolstecker hat zwei unterschiedlich breite Steckkontakte. Ein geerdeter Stecker hat zwei Steckkontakte und einen dritten Erdungskontakt. Der breitere Steckkontakt oder der zusätzliche

Erdungskontakt dient Ihrer Sicherheit. Falls das mitgelieferte Steckerformat nicht zu Ihrer Steckdose passt, wenden Sie sich bitte an einen Elektriker, damit die Steckdose entsprechend ausgetauscht wird.

10. Verlegen Sie das Netzkabel so, dass es vor Tritten und scharfen Kanten geschützt ist und nicht beschädigt werden kann. Achten Sie bitte insbesondere im Bereich der Stecker, Verlängerungskabel und an der Stelle, an der das Netzkabel das Gerät verlässt, auf ausreichenden Schutz.

11. Das Gerät muss jederzeit mit intaktem Schutzleiter an das Stromnetz angeschlossen sein.

12. Sollte der Hauptnetzstecker oder eine Gerätesteckdose die Funktionseinheit zum Abschalten sein, muss diese immer zugänglich sein.

13. Verwenden Sie nur Zusatzgeräte/Zubehörteile, die laut Hersteller geeignet sind.



14. Verwenden Sie nur Wagen, Standvorrichtungen, Stative, Halter oder Tische, die vom Hersteller benannt oder im Lieferumfang des Geräts enthalten sind. Falls Sie einen

Wagen benutzen, seien Sie vorsichtig beim Bewegen der Wagen-Gerätkombination, um Verletzungen durch Stolpern zu vermeiden.

15. Ziehen Sie den Netzstecker bei Gewitter oder wenn Sie das Gerät längere Zeit nicht benutzen.

16. Lassen Sie alle Wartungsarbeiten nur von qualifiziertem Service-Personal ausführen. Eine Wartung ist notwendig, wenn das Gerät in irgendeiner Weise beschädigt wurde (z. B. Beschädigung des Netzkabels oder Steckers), Gegenstände oder Flüssigkeit in das Geräteinnere gelangt sind, das Gerät Regen oder Feuchtigkeit ausgesetzt wurde, das Gerät nicht ordnungsgemäß funktioniert oder auf den Boden gefallen ist.



17. Korrekte Entsorgung dieses Produkts: Dieses Symbol weist darauf hin, das Produkt entsprechend der WEEE Richtlinie (2012/19/EU) und der jeweiligen nationalen Gesetze nicht zusammen mit Ihren

Haushaltsabfällen zu entsorgen. Dieses Produkt sollte bei einer autorisierten Sammelstelle für Recycling elektrischer und elektronischer Geräte (EEE) abgegeben werden. Wegen bedenkllicher Substanzen, die generell mit elektrischen und elektronischen Geräten in Verbindung stehen, könnte eine unsachgemäße Behandlung dieser Abfallart eine negative Auswirkung auf Umwelt und Gesundheit haben. Gleichzeitig gewährleistet Ihr Beitrag zur richtigen Entsorgung dieses Produkts die effektive Nutzung natürlicher Ressourcen. Für weitere Informationen zur Entsorgung Ihrer Geräte bei einer Recycling-Stelle nehmen Sie bitte Kontakt zum zuständigen städtischen Büro, Entsorgungsamt oder zu Ihrem Haushaltsabfallentsorger auf.

18. Installieren Sie das Gerät nicht in einer beengten Umgebung, zum Beispiel Bücherregal oder ähnliches.

19. Stellen Sie keine Gegenstände mit offenen Flammen, etwa brennende Kerzen, auf das Gerät.

20. Beachten Sie bei der Entsorgung von Batterien den Umweltschutz-Aspekt. Batterien müssen bei einer Batterie-Sammelstelle entsorgt werden.

21. Verwenden Sie das Gerät in tropischen und/oder gemäßigten Klimazonen.

HAFTUNGS-AUSSCHLUSS

MUSIC Group übernimmt keine Haftung für Verluste, die Personen entstanden sind, die sich ganz oder teilweise auf hier enthaltene Beschreibungen, Fotos oder Aussagen verlassen haben. Technische Daten, Erscheinungsbild und andere Informationen können ohne vorherige Ankündigung geändert werden. Alle Warenzeichen sind Eigentum der jeweiligen Inhaber. MIDAS, KLARK TEKNIK, LAB GRUPPEN, LAKE, TANNOY, TURBOSOUND, TC ELECTRONIC, TC HELICON, BEHRINGER, BUGERA und DDA sind Warenzeichen oder eingetragene Warenzeichen der MUSIC Group IP Ltd. © MUSIC Group IP Ltd. 2016 Alle Rechte vorbehalten.

BESCHRÄNKTE GARANTIE

Die geltenden Garantiebedingungen und zusätzliche Informationen bezüglich der von MUSIC Group gewährten beschränkten Garantie finden Sie online unter music-group.com/warranty.

PT Instruções de Segurança Importantes



Aviso!

Terminais marcados com o símbolo carregam corrente elétrica de magnitude suficiente para constituir um risco de choque elétrico. Use apenas cabos de alto-falantes de alta qualidade com plugues TS de ¼" ou plugues com trava de torção pré-instalados. Todas as outras instalações e modificações devem ser efetuadas por pessoas qualificadas.



Este símbolo, onde quer que o encontre, alerta-o para a leitura das instruções de manuseamento que acompanham o equipamento. Por favor leia o manual de instruções.



Atenção

De forma a diminuir o risco de choque elétrico, não remover a cobertura (ou a secção de trás). Não existem peças substituíveis por parte do utilizador no seu interior. Para esse efeito recorrer a um técnico qualificado.



Atenção

Para reduzir o risco de incêndios ou choques elétricos o aparelho não deve ser exposto à chuva nem à humidade. Além disso, não deve ser sujeito a salpicos, nem devem ser colocados em cima do aparelho objectos contendo líquidos, tais como jarras.



Atenção

Estas instruções de operação devem ser utilizadas, em exclusivo, por técnicos de assistência qualificados. Para evitar choques elétricos não proceda a reparações ou intervenções, que não as indicadas nas instruções de operação, salvo se possuir as qualificações necessárias. Para evitar choques elétricos não proceda a reparações ou intervenções, que não as indicadas nas instruções de operação. Só o deverá fazer se possuir as qualificações necessárias.

1. Leia estas instruções.
2. Guarde estas instruções.
3. Preste atenção a todos os avisos.
4. Siga todas as instruções.
5. Não utilize este dispositivo perto de água.
6. Limpe apenas com um pano seco.
7. Não obstrua as entradas de ventilação. Instale de acordo com as instruções do fabricante.
8. Não instale perto de quaisquer fontes de calor tais como radiadores, bocas de ar quente, fogões de sala ou outros aparelhos (incluindo amplificadores) que produzam calor.
9. Não anule o objectivo de segurança das fichas polarizadas ou do tipo de ligação à terra. Uma ficha polarizada dispõe de duas palhetas sendo uma mais larga do que a outra. Uma ficha do tipo ligação à terra dispõe

de duas palhetas e um terceiro dente de ligação à terra. A palheta larga ou o terceiro dente são fornecidos para sua segurança. Se a ficha fornecida não encaixar na sua tomada, consulte um electricista para a substituição da tomada obsoleta.

10. Proteja o cabo de alimentação de pisadelas ou apertos, especialmente nas fichas, extensões, e no local de saída da unidade. Certifique-se de que o cabo eléctrico está protegido. Verifique particularmente nas fichas, nos receptáculos e no ponto em que o cabo sai do aparelho.

11. O aparelho tem de estar sempre conectado à rede eléctrica com o condutor de protecção intacto.

12. Se utilizar uma ficha de rede principal ou uma tomada de aparelhos para desligar a unidade de funcionamento, esta deve estar sempre acessível.

13. Utilize apenas ligações/acessórios especificados pelo fabricante.



14. Utilize apenas com o carrinho, estrutura, tripé, suporte, ou mesa especificados pelo fabricante ou vendidos com o dispositivo. Quando utilizar um carrinho, tenha cuidado ao

mover o conjunto carrinho/dispositivo para evitar danos provocados pela terpidação.

15. Desligue este dispositivo durante as trovoadas ou quando não for utilizado durante longos períodos de tempo.

16. Qualquer tipo de reparação deve ser sempre efectuado por pessoal qualificado. É necessária uma reparação sempre que a unidade tiver sido de alguma forma danificada, como por exemplo: no caso do cabo de alimentação ou ficha se encontrarem danificados; na eventualidade de líquido ter sido derramado ou objectos terem caído para dentro do dispositivo; no caso da unidade ter estado exposta à chuva ou à humidade; se esta não funcionar normalmente, ou se tiver caído.



17. Correcta eliminação deste produto: este símbolo indica que o produto não deve ser eliminado juntamente com os resíduos domésticos, segundo a Directiva REEE (2012/19/EU) e a legislação nacional. Este produto deverá

ser levado para um centro de recolha licenciado para a reciclagem de resíduos de equipamentos eléctricos e electrónicos (EEE). O tratamento incorrecto deste tipo de resíduos pode ter um eventual impacto negativo no ambiente e na saúde humana devido a substâncias potencialmente perigosas que estão geralmente associadas aos EEE. Ao mesmo tempo, a sua colaboração para a eliminação correcta deste produto irá contribuir para a utilização eficiente dos recursos naturais. Para mais informação acerca dos locais onde poderá deixar o seu equipamento usado para reciclagem, é favor contactar os serviços municipais locais, a entidade de gestão de resíduos ou os serviços de recolha de resíduos domésticos.

18. Não instale em lugares confinados, tais como estantes ou unidades similares.

19. Não coloque fontes de chama, tais como velas acesas, sobre o aparelho.

20. Favor, obedecer os aspectos ambientais de descarte de bateria. Baterias devem ser descartadas em um ponto de coletas de baterias.

21. Use este aparelho em climas tropicais e/ou moderados.

LEGAL RENUNCIANTE

O MUSIC Group não se responsabiliza por perda alguma que possa ser sofrida por qualquer pessoa que dependa, seja de maneira completa ou parcial, de qualquer descrição, fotografia, ou declaração aqui contidas. Dados técnicos, aparências e outras informações estão sujeitas a modificações sem aviso prévio. Todas as marcas são propriedade de seus respectivos donos. MIDAS, KLARK TEKNIK, LAB GRUPPEN, LAKE, TANNOY, TURBOSOUND, TC ELECTRONIC, TC HELICON, BEHRINGER, BUGERA e DDA são marcas ou marcas registradas do MUSIC Group IP Ltd. © MUSIC Group IP Ltd. 2016 Todos direitos reservados.

GARANTIA LIMITADA

Para obter os termos de garantia aplicáveis e condições e informações adicionais a respeito da garantia limitada do MUSIC Group, favor verificar detalhes na íntegra através do website music-group.com/warranty.

DIGITAL SNAKE S16 Hook-up

EN Step 1: Hook-Up

ES Paso 1: Conexión

FR Etape 1 : Connexions

DE Schritt 1: Verkabelung

PT Passo 1: Conexões

*S16 common connections
S16 Conexiones habituales
S16 — Connexions communes
S16 - übliche Anschlüsse
Conexões comuns do S16*

*S16 rear panel connections
S16 Conexiones del panel trasero
S16 — Connexions de face arrière
S16 - rückseitige Anschlüsse
Conexões do painel traseiro do S16*

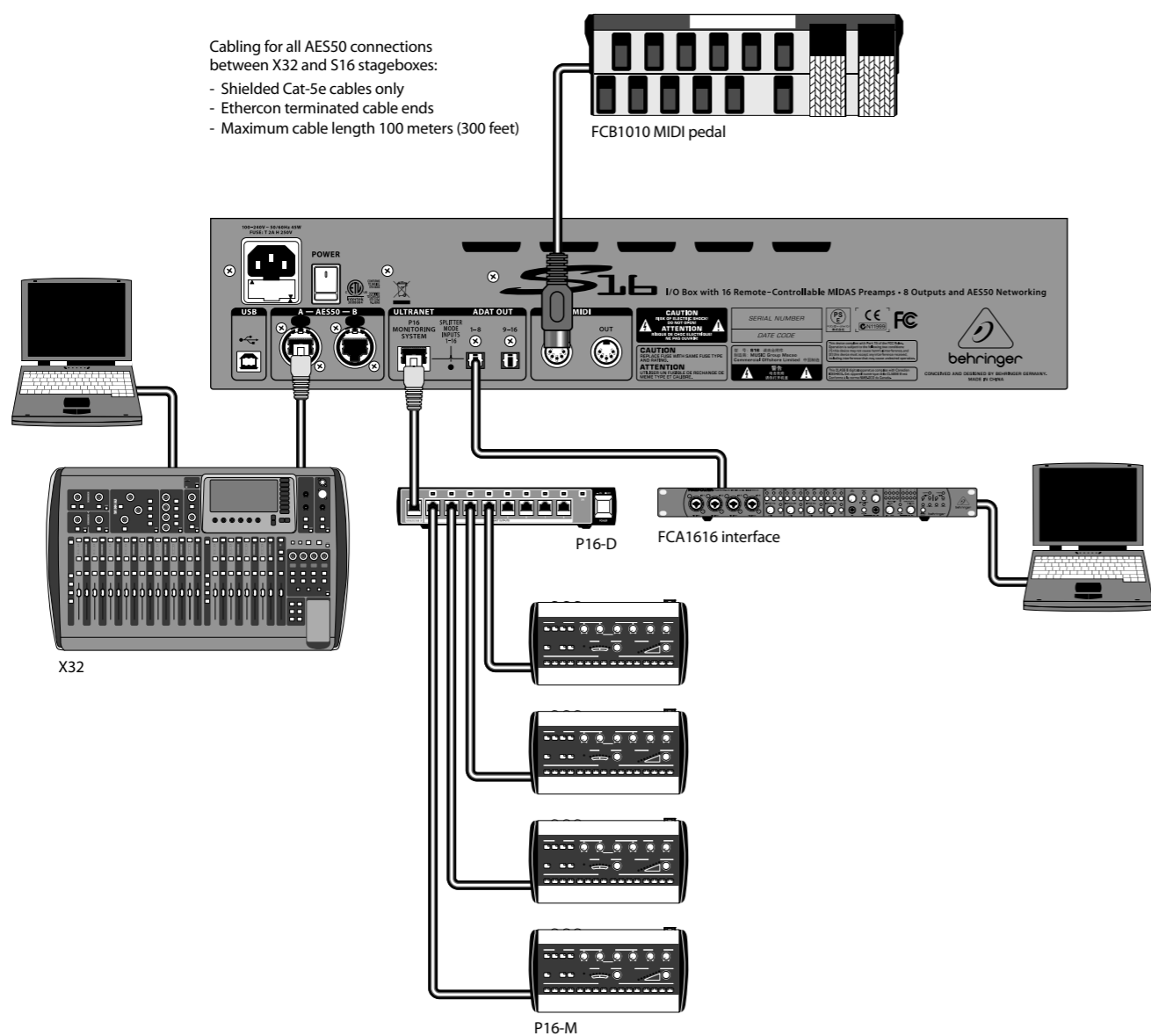

Cabling for all AES50 connections between X32 and S16 stageboxes:

- Shielded CAT-5e, Ethercon terminated ends
- Maximum cable length 100 meters (330 feet)

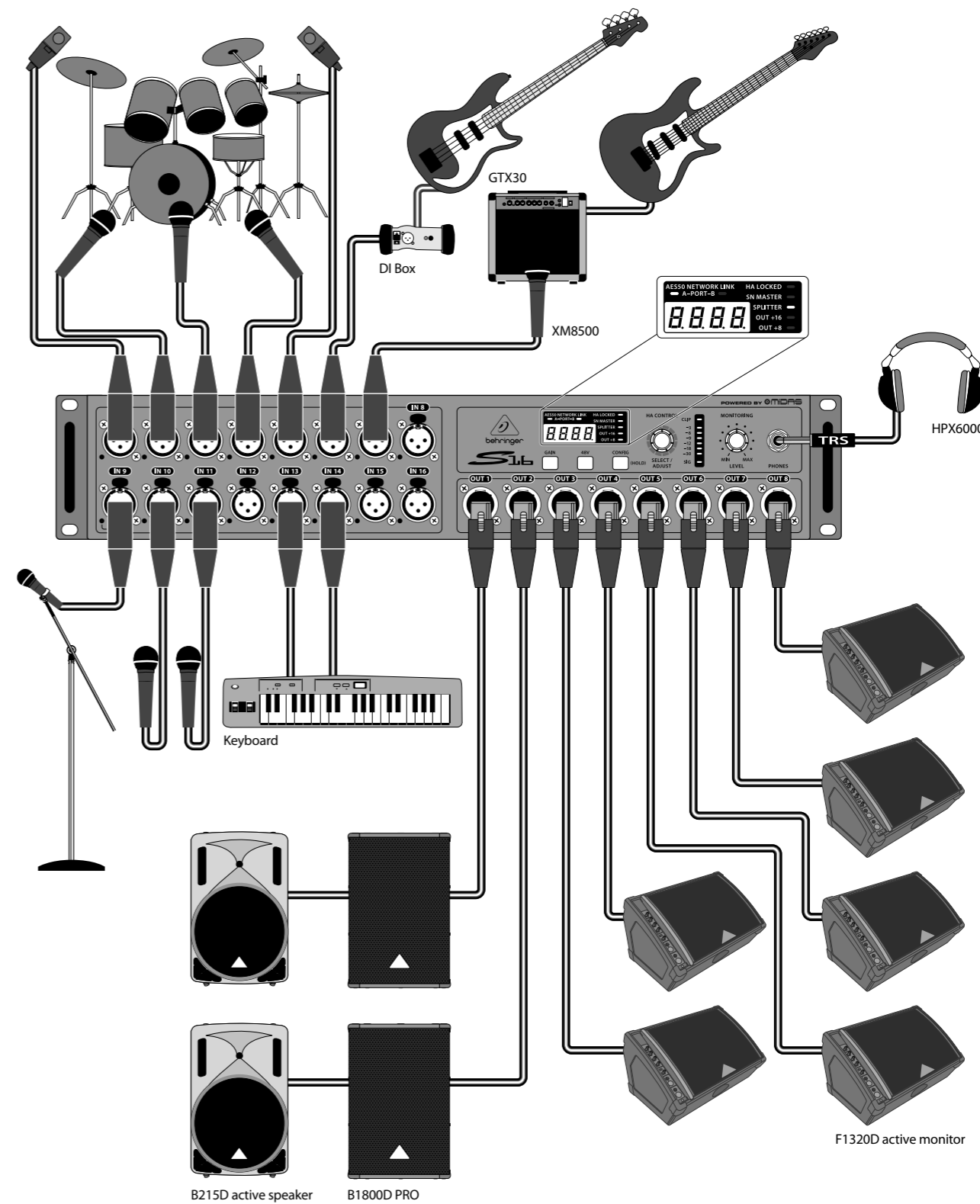

DIGITAL SNAKE S16 Hook-up

EN Step 1: Hook-Up

ES Paso 1: Conexión

FR Etape 1 : Connexions

DE Schritt 1: Verkabelung

PT Passo 1: Conexões

*S16 as standalone snake
S16 usado como manguera independente
S16 utilisé en multipaire autonome
S16 als eigenständiges Multicore
S16 como snake autónomo*

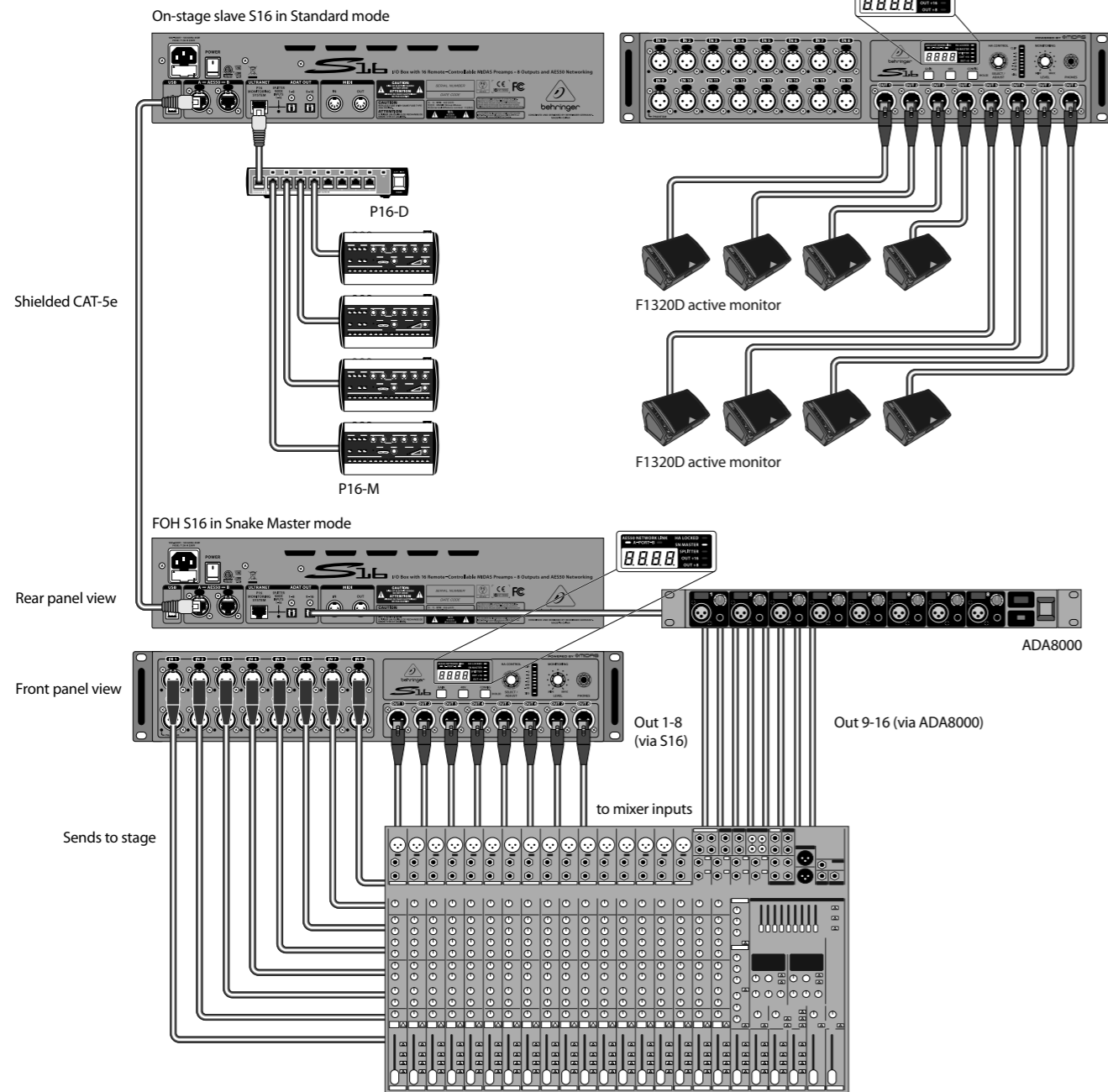

*Linking two S16 units
Enlace de dos unidades S16
Couplage de deux S16
Kopplung zweier S16
Conectando duas unidades S16*

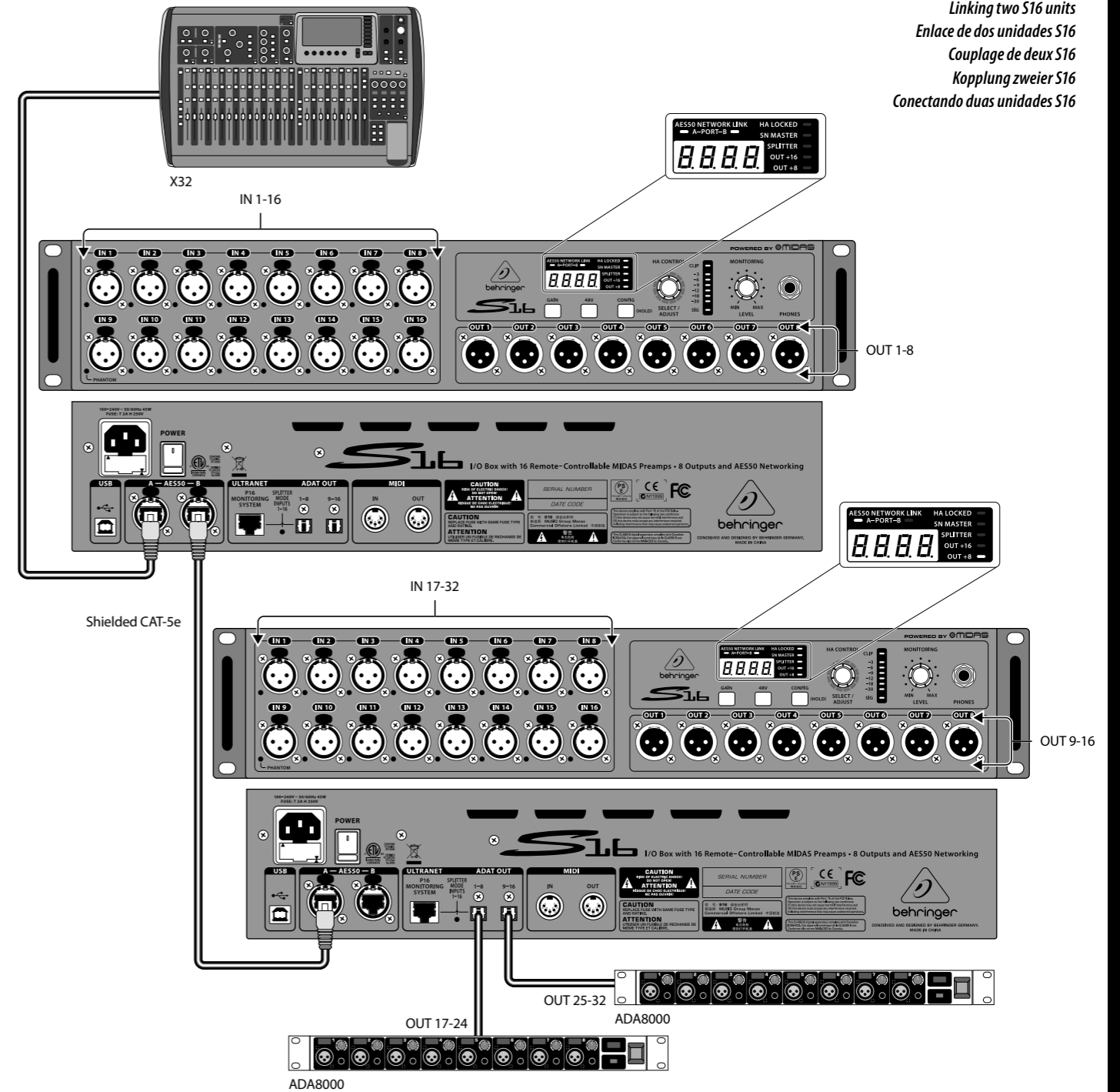

Note: The signals on both S16 units (Out 1-8 and 9-16) and both ADA8000 units (Out 17-24 and 25-32) are fully defined on the X32's 'Routing/AES50 Output' page. The second S16's outputs must be set to Out +8 on the unit itself.

DIGITAL SNAKE S16 Controls

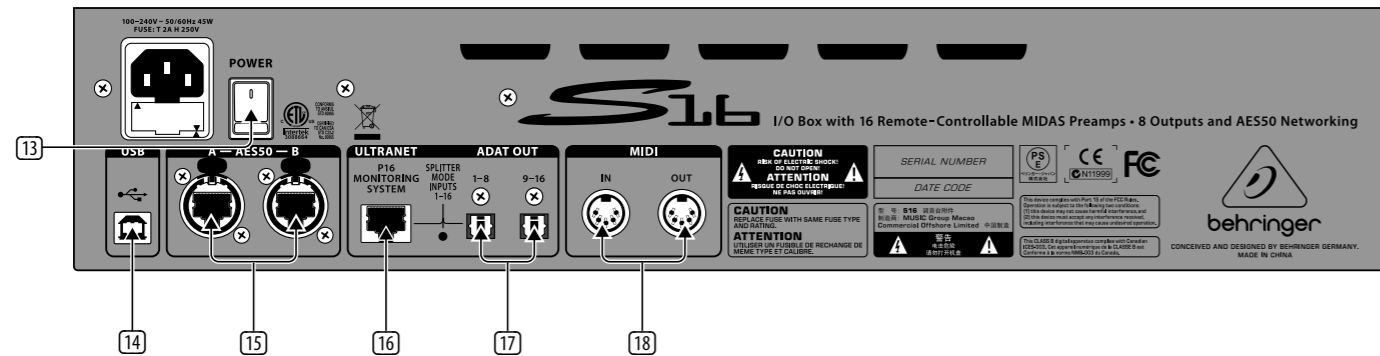
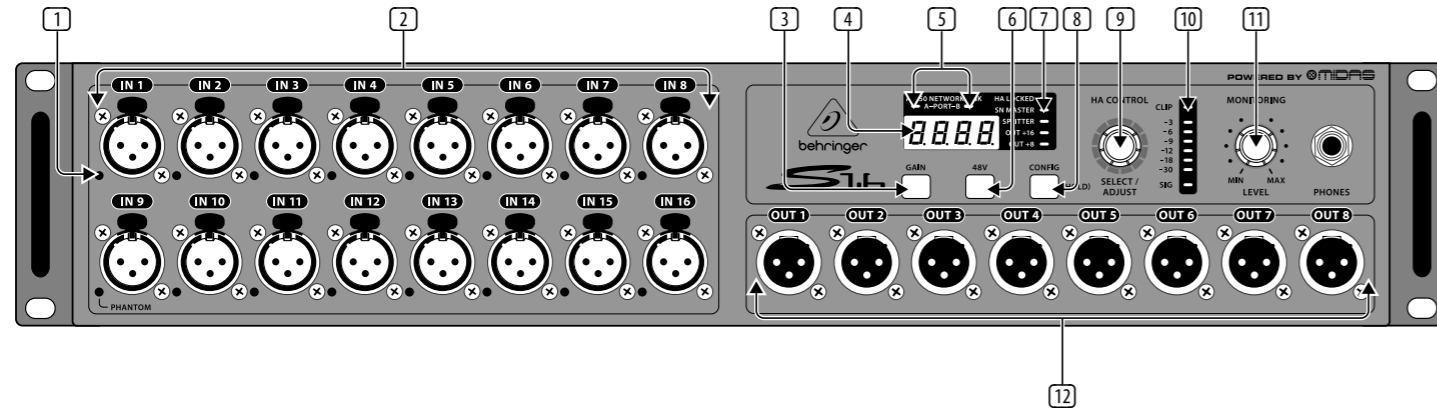

EN Step 2: Controls

- 1 PHANTOM LEDs light when the 48V button is engaged for a particular channel.
- 2 MIDAS-designed mic/line inputs accept balanced XLR male plugs.
- 3 GAIN button, when pressed and held, displays the currently selected mic input's gain setting, which may then be adjusted using the SELECT/ADJUST knob.
- 4 DISPLAY shows the selected channel number, its gain setting, or the sample rate in Snake Master configuration.
- 5 NETWORK LINK LEDs light red to indicate the AES50 ports are connected but not synchronized, and light green to indicate they are connected and synchronized.
- 6 48 V button sends phantom power to the currently selected mic input, indicated by a lit button when active.
- 7 STATUS LEDs show the operation mode of various features. See the Operation Mode Chart for details. The HA LOCKED LED indicates that preamp gain adjustment has been blocked by the controlling X32. To unlock, open the X32 Setup/Global page and un-check the General Preference 'Lock Stagebox'.
- 8 CONFIG button, when pressed and held, allows the device's operation mode to be adjusted by the SELECT/ADJUST knob. See Operation Mode Chart for details.
- 9 SELECT/ADJUST knob scrolls through the 16 channels, adjusts the gain of the currently selected input, and changes the operating mode. Push repeatedly to scroll **Inputs**, **Outputs**, **P16** channels, **ADAT** outputs, and **Stage** (only in Snake Master mode).
- 10 LED METER displays the signal level of the currently selected channel.
- 11 MONITORING LEVEL knob adjusts the level of the PHONES output.

- 12 XLR outputs accept balanced XLR female plugs.
- 13 POWER switch turns the unit on and off.
- 14 USB input accepts a USB type-B plug for firmware updates via PC.
- 15 AES50 ports A and B allow connection to a SuperMAC digital multi-channel network via shielded Cat-5e Ethernet cable with terminated ends compatible to Neutrik etherCON. NOTE: The clock master, typically the digital mixer, must be connected to the AES50 port A, while additional stage boxes would be connected to port B.
- 16 ULTRANET port sends 16 channels to a Behringer P-16 personal monitoring system.
- 17 ADAT OUT jacks send AES50 channels 17-32 to external equipment via optical cable, or split the local 16 inputs for direct ADAT recording.
- 18 MIDI IN/OUT jacks accept standard 5-pin MIDI cables for MIDI communication to and from an X32 console.

ES Paso 2: Controles

- 1 Los pilotos PHANTOM se iluminan cuando el botón 48V está activo en un canal concreto.
- 2 Entradas de micro/línea diseñadas por MIDAS que aceptan conectores XLR balanceados macho.
- 3 Cuando mantenga pulsado el botón GAIN la unidad le mostrará el ajuste de ganancia para la entrada de micro elegida, que podrá ajustar después con el mando SELECT/ADJUST.
- 4 La PANTALLA le muestra el número del canal activo, su ajuste de ganancia o la frecuencia de muestreo en la configuración Snake Master.
- 5 Los pilotos NETWORK LINK se iluminan en rojo para indicarle que los puertos AES50 están conectados pero no sincronizados, y en verde para indicarle que están conectados y sincronizados.
- 6 El botón 48 V hace que sea enviada alimentación fantasma a la entrada de micro elegida, indicada por el botón iluminado cuando está activa.
- 7 Los pilotos STATUS muestran el modo operativo de distintas funciones. Vea la tabla de Modo operativo para más detalles. El piloto HA LOCKED indica que el ajuste de ganancia de previo ha sido bloqueado por el X32 de control. Para desbloquearlo, abra la página Setup/Global del X32 y quite la marca de la opción 'Lock Stagebox' de las preferencias generales.
- 8 Cuando mantenga pulsado el botón CONFIG podrá ajustar el modo operativo de esta unidad con el mando SELECT/ADJUST. Vea la tabla de Modo operativo para más detalles.
- 9 El mando SELECT/ADJUST le permite pasar por los 16 canales, ajustar la ganancia de la entrada elegida y cambiar el modo operativo. Púselo varias veces para ir pasando entre las **In** (entradas), **Out** (salidas), **P** (canales P16), **A** (salidas ADAT) y **St** (opción "stage", solo en el modo Snake Master).
- 10 Este MEDIDOR le muestra el nivel de la señal del canal activo.
- 11 El mando MONITORING LEVEL le permite ajustar el nivel de la salida PHONES.
- 12 Salidas XLR que aceptan conectores XLR hembra.

- 13 El interruptor POWER le permite encender y apagar la unidad.
- 14 Entrada USB que acepta conectores USB de tipo B para actualizaciones de firmware vía PC.
- 15 Los puertos AES50 A y B permiten la conexión de esta unidad a una red digital multicanal SuperMAC a través de un cable Ethernet Cat-5e con blindaje y extremos con terminación, compatible con Neutrik etherCON. NOTA: Debe conectar la unidad máster o controladora de la señal de reloj, por lo general la mesa de mezclas digital, al puerto AES50 A, mientras que el resto de unidades adicionales de escenarios deberán ser conectadas al puerto B.
- 16 Puerto ULTRANET que permite el envío de 16 canales a un sistema de monitorización personal Behringer P-16.
- 17 La salida ADAT OUT envía los canales AES50 17-32 a una unidad externa a través de un cable óptico, o divide las 16 entradas para grabación ADAT directa.
- 18 Tomas MIDI IN/OUT que aceptan cables MIDI de 5 puntas standard para la comunicación MIDI a y desde una mesa X32.

DIGITAL SNAKE S16 Controls

FR Etape 2 : Réglages

- 1 Les Leds PHANTOM s'allument lorsque la touche 48V d'une voie est activée.
- 2 Entrées micro/ligne conçues par MIDAS au format XLR mâle symétrique.
- 3 Touche de GAIN — Maintenez-la enfoncée pour afficher la valeur de gain de l'entrée courante. Le réglage s'effectue par le bouton SELECT/ADJUST.
- 4 L'ÉCRAN affiche le numéro de la voie sélectionnée, sa valeur de gain, ou la fréquence d'échantillonnage en mode Snake Master.
- 5 Les Leds NETWORK LINK s'allument en rouge lorsque les ports AES50 sont connectés mais non synchronisés, et en vert lorsqu'ils sont connectés et synchronisés.
- 6 La touche 48 V applique l'alimentation fantôme à l'entrée micro sélectionnée, indiquée par la touche allumée.

- 7 Les Leds STATUS indiquent le mode de fonctionnement de plusieurs fonctions. Consultez le tableau de mode de fonctionnement. La Led HA LOCKED indique que le réglage de gain de préampli a été bloqué par la X32 de contrôle. Pour débloquer la fonction, ouvrez la page Setup/Global de la X32 et désélectionnez l'option 'Lock Stagebox' des préférences générales.
- 8 Lorsque vous maintenez la touche CONFIG enfoncée, vous pouvez régler le mode d'utilisation avec le bouton SELECT/ADJUST. Consultez le tableau de mode de fonctionnement.
- 9 Le bouton SELECT/ADJUST fait défiler les 16 canaux, règle le gain de l'entrée sélectionnée, et modifie le mode de fonctionnement. Appuyez plusieurs fois pour faire défiler les entrées **Inputs**, les sorties **Outputs**, les voies du **P16**, les sorties **ADAT**, et la fonction **Stage** (uniquement en mode Snake Master).
- 10 L'afficheur à Leds METER indique le niveau du signal de la voie sélectionnée.
- 11 Le bouton MONITORING LEVEL règle le niveau de la sortie casque PHONES.

- 12 Sorties XLR acceptant des fiches XLR symétriques femelles.
- 13 Interrupteur POWER de mise sous/hors tension.
- 14 Port USB acceptant une fiche USB de type B pour les mises à jour du Firmware par ordinateur.
- 15 Les ports AES50 A et B permettent la connexion à un réseau numérique multi-canaux SuperMAC avec un câble Ethernet blindé Cat-5e aux extrémités fermées compatibles avec les connecteurs Neutrik etherCON. REMARQUE : L'horloge maître, généralement celle de la console numérique, doit être connectée au port AES50 A, et les boîtiers de scène supplémentaires au port B.
- 16 Le port ULTRANET transmet 16 voies à un système de retours personnels Behringer P-16.
- 17 Les sorties ADAT OUT transmettent les voies AES50 17-32 à un équipement externe par câble optique, ou permettent de spliter les 16 entrées locales pour l'enregistrement direct par ADAT.
- 18 Embases MIDI IN/OUT standards à 5 broches pour les communications MIDI vers et depuis la console X32.

DE Schritt 2: Regler

- 1 Die PHANTOM LEDs leuchten, wenn der 48V Taster für einen Kanal aktiviert ist.
- 2 Die von MIDAS entwickelten Mic/Line-Eingänge akzeptieren symmetrische XLR-Stecker.
- 3 Bei gedrückt gehaltenem GAIN-Taster wird die Verstärkung des momentan gewählten Mikrofoneingangs angezeigt und kann mit dem SELECT/ADJUST-Drehregler geändert werden.
- 4 Das DISPLAY zeigt die Nummer des gewählten Kanals und seine Gain-Einstellung oder die Samplerate in der Snake Master-Konfiguration an.
- 5 Rot leuchtende NETWORK LINK LEDs zeigen an, dass die AES50 Ports angeschlossen, aber nicht synchronisiert sind. Grün leuchtende LEDs zeigen an, dass die Ports angeschlossen und synchronisiert sind.

- 6 Der aktivierte 48 V-Taster leuchtet und leitet Phantomspannung zum momentan gewählten Mikrofoneingang.
- 7 Die STATUS LEDs zeigen die Betriebsart verschiedener Funktionen an (siehe Betriebsart-Tabelle). Die HA LOCKED LED zeigt an, dass die Gain-Einstellung des Vorverstärkers vom steuernden X32 gesperrt wurde. Zum Entsperren öffnen Sie die X32 Setup/Global-Seite und entfernen das Häkchen bei General Preference 'Lock Stagebox'.
- 8 Bei gedrückt gehaltenem CONFIG-Taster kann man die Betriebsart des Geräts mit dem SELECT/ADJUST-Regler einstellen (siehe Betriebsart-Tabelle).
- 9 Der SELECT/ADJUST-Regler scrollt durch die 16 Kanäle, regelt die Verstärkung des momentan gewählten Eingangs und wechselt die Betriebsart. Drücken Sie den Regler wiederholt, um durch die **Inputs**, **Outputs**, **P16**-Kanäle, **ADAT**-Ausgänge und **Stage** (nur im Snake Master-Modus) zu scrollen.
- 10 Die LED-ANZEIGE gibt den Signalpegel des momentan gewählten Kanals an.

- 11 Der MONITORING LEVEL-Regler steuert den Pegel des PHONES-Ausgangs.
- 12 Die XLR-Ausgänge akzeptieren symmetrische XLR-Buchsen.
- 13 Der POWER-Schalter schaltet das Gerät ein/aus.
- 14 Der USB-Eingang akzeptiert USB Typ-B Stecker für Firmware-Updates via PC.
- 15 Die AES50 Ports A und B stellen die Verbindung zu einem digitalen SuperMAC Mehrkanal-Netzwerk her. Die Verbindung erfolgt über abgeschirmte Cat-5e Ethernet-Kabel mit terminierten Enden, die kompatibel zu Neutrik etherCON sind. HINWEIS: Der Clock-Master, normalerweise ein Digitalmixer, muss an AES50 Port A angeschlossen werden, wobei man zusätzliche Stageboxen an Port B anschließen kann.
- 16 Der ULTRANET-Port leitet 16 Kanäle zu einem Behringer P-16 Personal Monitoring System.
- 17 Die ADAT OUT-Buchsen übertragen die AES50-Kanäle 17 - 32 via optischem Kabel zu externen Geräten oder splitten die lokalen 16 Eingänge für direkte ADAT-Aufnahmen.
- 18 Die MIDI IN/OUT-Buchsen akzeptieren standard 5-Pol MIDI-Kabel zur bidirektionalen MIDI-Kommunikation mit einem X32 Pult.

PT Passo 2: Controles

- 1 Os LEDs de ALIMENTAÇÃO FANTASMA acendem quando o botão 48V é atribuído a um canal em particular.
- 2 Entradas de microfone/linha com design MIDAS aceitam plugues machos balanceados XLR.
- 3 Ao se apertar e manter o botão GAIN apertado, o ajuste de ganho da entrada do microfone selecionado é exibido e a partir de então, o mesmo, poderá ser ajustado através do botão SELECT/ADJUST.
- 4 DISPLAY exhibe o número do canal selecionado, seu ajuste de ganho, ou taxa de amostragem na configuração Snake Master.
- 5 Os LEDs NETWORK LINK iluminam-se com uma luz vermelha para indicar que as portas AES50 estão conectadas mas não sincronizadas, e com uma luz verde para indicar que elas estão conectadas e sincronizadas.
- 6 O botão 48 V envia alimentação fantasma à entrada de microfone atualmente selecionada que é indicada por um botão aceso quando está ativa.

- 7 Os LEDs STATUS mostram o modo de operação de vários recursos. Verifique a tabela Modo de Operação para obter detalhes. O LED HA LOCKED indica que o ajuste de ganho do pré-amplificador foi travado pelo controle X32. Para destravá-lo, abra a página X32 Setup/Global e desmarque a opção de Preferência Geral 'Lock Stagebox' (trava de stagebox).
- 8 Ao apertar e manter o botão CONFIG apertado, o modo de operação do aparelho pode ser ajustado pelo botão SELECT/ADJUST. Verifique a tabela Modo de Operação para obter detalhes.
- 9 O botão SELECT/ADJUST passa pelos 16 canais, ajusta o ganho da entrada selecionada no momento, e modifica o modo de operação. Aperte repetidamente para passar por **Inputs** (entradas), **Outputs** (saídas), **P16 channels** (canais P16), **ADAT outputs** (saídas ADAT), e **Stage** (somente no modo Snake Master).
- 10 O LED METER exhibe o nível de sinal do canal selecionado no momento.
- 11 O botão MONITORING LEVEL ajusta o nível da saída PHONES.

- 12 As saídas XLR aceitam plugues fêmea XLR balanceados.
- 13 POWER liga e desliga a unidade.
- 14 A entrada USB aceita plugues USB do tipo B para atualização de firmware via PC.
- 15 As portas A e B AES50 permitem conexão com uma rede de canais múltiplos digital SuperMAC através de um cabo blindado de Ethernet Cat-5e, com extremidades terminadas, compatível com Neutrik etherCON. NOTA: O clock master, tipicamente o misturador digital, deve estar conectado à porta A AES50, e caixas de palco adicionais devem ser conectadas à porta B.
- 16 A porta ULTRANET envia 16 canais ao sistema de monitoramento pessoal Behringer P-16.
- 17 Os jacks ADAT OUT enviam os canais AES50 17-32 a um equipamento externo através de um cabo ótico, ou dividem as 16 entradas locais para gravação ADAT direta.
- 18 Os jacks MIDI IN/OUT aceitam cabos de 5 pinos MIDI para comunicação MIDI indo para, e provenientes de uma mesa X32.

DIGITAL SNAKE S16 Operation Mode Chart

DIGITAL SNAKE S16 Tabla de Modos operativos

DIGITAL SNAKE S16 Tableau de Fonctionnement

DIGITAL SNAKE S16 Betriebsart-Tabelle

DIGITAL SNAKE S16 Tabela de Modo de Operação

Seq.	LED SN MASTER	sync clock	LED SPLITTER	LED OUT +16	LED OUT +8	XLR analog out 1-8	ADAT out 1-8	ADAT out 9-16	P-16 Ultranet out 1-16
1 (default)		AES50 (console)				= AES50-A, ch01-ch08	= AES50-A ch17-ch24	= AES50-A ch25-ch32	= AES50-A ch33-ch48
2		AES50 (console)			on	= AES50-A ch09-ch16	= AES50-A ch17-ch24	= AES50-A ch25-ch32	= AES50-A ch33-ch48
3		AES50 (console)		on		= AES50-A ch17-ch24	= AES50-A ch17-ch24	= AES50-A ch25-ch32	= AES50-A ch33-ch48
4		AES50 (console)	on			= AES50-A, ch01-ch08	= Local In 01 - 08	= Local In 09 - 16	= Local In 01 - 16
5		AES50 (console)	on		on	= AES50-A ch09-ch16	= Local In 01 - 08	= Local In 09 - 16	= Local In 01 - 16
6		AES50 (console)	on	on		= AES50-A ch17-ch24	= Local In 01 - 08	= Local In 09 - 16	= Local In 01 - 16
7	on	48 kHz (int)				= AES50-A, ch01-ch08	= AES50-A, ch01-ch08	= AES50-A ch09-ch16	= AES50-A ch01-ch16
8	on	44.1 kHz (int)				= AES50-A, ch01-ch08	= AES50-A, ch01-ch08	= AES50-A ch09-ch16	= AES50-A ch01-ch16
9	on	48 kHz (int)	on			= AES50-A, ch01-ch08	= Local In 01 - 08	= Local In 09 - 16	= Local In 01 - 16
10	on	44.1 kHz (int)	on			= AES50-A, ch01-ch08	= Local In 01 - 08	= Local In 09 - 16	= Local In 01 - 16

DIGITAL SNAKE S16 Getting started

EN Step 3: Getting started

1 Before powering the unit on, make all audio and digital connections.

2 Turn on the power.

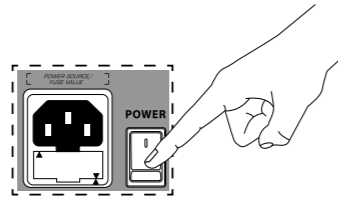

3 The default configuration is active when all status LEDs above the CONFIG button are off (see Seq. 1 in Operation Mode Chart). If your application requires a different output setup, press and hold the CONFIG button to enter configuration mode. While pressing the CONFIG button, turn the SELECT/ADJUST knob to scroll through the items. You can select from the following options:

- Engage the SN MASTER function to designate the master unit when using two S16 units in a standalone snake application. This is available in 4 modes, 44.1 kHz and 48 kHz, each with Splitter mode engaged or disengaged.
- Engage the SPLITTER function to send the 16 local input signals directly to the ADAT OUT and P16 jacks. When the SPLITTER function is disengaged, the ADAT OUT jacks carry AES50 channels 17-32 and P16 carries channels 33-48.
- Select whether the OUTPUT jacks 1-8 carry the AES50 channels 1-8 (LEDs off), 9-16, or 17-24 by engaging the OUT +8 or OUT +16 function.

4 Release the CONFIG button to exit configuration mode. See the Operation Mode Chart for more details.

5 Repeatedly press the SELECT/ADJUST knob until the left side of the display shows "In". Turn the SELECT/ADJUST knob to select one of the inputs 1-16.

6 Press the 48 V button to toggle the selected channel's phantom power on/off, if necessary.

7 Press the GAIN button. The button will light, and the gain can now be adjusted with the SELECT/ADJUST knob. Turn the knob to the right until the loudest peaks in your speaking or playing cause the -9 dB LED to light briefly in the meter.

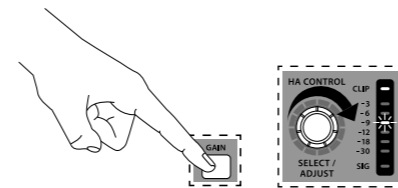

8 With headphones connected to the PHONES jack, turn the adjacent MONITORING LEVEL knob up to a comfortable listening level.

ES Paso 3: Puesta en marcha

1 Antes de encender esta unidad, realice todas las conexiones audio y digitales.

2 Encienda la unidad.

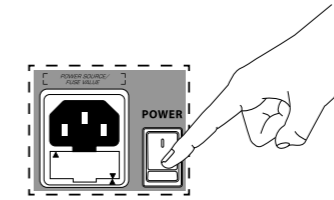

3 La configuración por defecto está activa cuando todos los pilotos de estado que están encima del botón CONFIG están apagados (vea Seq.1 en la Tabla del modo operativo, p.19). Si su aplicación requiere un ajuste de salida diferente, mantenga pulsado el botón CONFIG para acceder al modo de configuración. Mientras mantiene pulsado este botón CONFIG, gire el mando SELECT/ADJUST para ir pasando por los distintos elementos. Puede elegir entre estas opciones:

- Active la función SN MASTER para designar la unidad master o controladora cuando use dos unidades S16 en una aplicación de manguera independiente. Esto está disponible en 4 modos, 44.1 kHz y 48 kHz, cada uno con el modo Splitter activado o desactivado.
- Active la función SPLITTER para enviar directamente las 16 señales de entrada local a las tomas de salida ADAT OUT y P16. Cuando está función SPLITTER esté desactivada, las tomas ADAT OUT darán salida a los canales AES50 17-32 y las P16 a los canales 33-48.
- Elija si las tomas OUTPUT 1-8 dan salida a los canales AES50 1-8 (pilotos apagados), 9-16 ó 17-24 activando la función OUT +8 ó OUT +16.

4 Deje de pulsar el botón CONFIG para salir del modo de configuración. Vea la tabla de Modos operativos para más detalles.

5 Pulse de forma repetida el mando SELECT/ADJUST hasta que en la parte izquierda de la pantalla aparezca "In". Gire después este mando SELECT/ADJUST para elegir una de las entradas 1-16.

6 Pulse el botón 48 V para activar o desactivar la alimentación fantasma del canal elegido, si es necesario.

7 Pulse el botón GAIN. El botón se iluminará y podrá ajustar ahora la ganancia con el mando SELECT/ADJUST. Gire el mando hacia la derecha hasta que los picos de mayor volumen de su conversación o interpretación hagan que el piloto -9 dB se ilumine brevemente en el medidor.

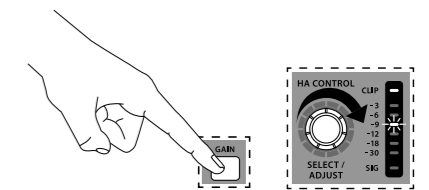

8 Con unos auriculares conectados a la toma PHONES, gire el mando MONITORING LEVEL que está al lado hasta conseguir un nivel de escucha confortable.

DIGITAL SNAKE S16 Getting started

FR Etape 3 : Mise en oeuvre

1 Avant de placer le produit sous tension, réalisez toutes les connexions audio et numériques.

2 Placez sous tension.

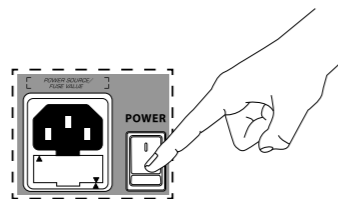

3 La configuration par défaut est active lorsque toutes les Leds de statut situées au-dessus de la touche CONFIG sont éteintes (voir Seq.1 dans le tableau Modes de Fonctionnement, p.19). Si vous avez besoin de configurer les sorties différemment, maintenez la touche CONFIG enfoncée pour entrer en mode de configuration. Tout en appuyant sur la touche CONFIG, tournez le bouton SELECT/ADJUST pour faire défiler les options. Vous pouvez :

- Activer la fonction SN MASTER et sélectionner le boîtier maître lorsque deux S16 sont couplés en mode autonome. Cette fonction offre 4 modes, à 44,1 kHz et 48 kHz, avec à chaque fois le mode Splitter activé ou désactivé.
- Activez la fonction SPLITTER pour les signaux des 16 entrées locales directement vers les sorties ADAT OUT et P16. Lorsque la fonction SPLITTER est désactivée, les sorties ADAT OUT sont reliées aux voies AES50 17 à 32 et les sorties P16 aux voie 33 à 48.
- Sélectionner si les sorties OUTPUT 1-8 portent les canaux AES50 1-8 (Leds éteintes), 9-16, ou 17-24 à l'aide des fonctions OUT +8 ou OUT +16.

4 Relâchez la touche CONFIG pour quitter le mode de configuration. Consultez le tableau de fonctionnement pour obtenir de plus amples détails.

5 Appuyez plusieurs fois sur le bouton SELECT/ADJUST jusqu'à ce que "In" apparaisse dans la partie gauche de l'afficheur. Tournez le bouton SELECT/ADJUST pour sélectionner une des entrées 1 à 16.

6 Appuyez sur la touche 48 V pour activer/désactiver l'alimentation fantôme de la voie sélectionnée, si nécessaire.

7 Appuyez sur la touche de GAIN. La touche s'allume et vous pouvez régler le gain avec le bouton SELECT/ADJUST. Tournez le bouton vers la droite jusqu'à ce que les signaux les plus forts allument rapidement la Led -9 dB de l'afficheur de niveau meter.

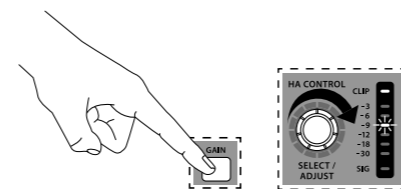

8 Connectez un casque à la sortie PHONES et montez le bouton MONITORING LEVEL jusqu'à obtenir un niveau d'écoute confortable.

DE Schritt 3: Erste Schritte

1 Stellen Sie alle digitalen und Audio-Anschlüsse her, bevor Sie das Gerät einschalten.

2 Schalten Sie das S16 ein.

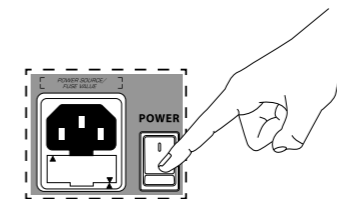

3 Die voreingestellte Konfiguration ist aktiv, wenn alle Status-LEDs über der CONFIG-Taste erloschen sind (siehe Seq. 1 in der Betriebsart-Tabelle, Seite 19). Wenn Ihre Anwendung ein anderes Ausgangs-Setup erfordert, halten Sie die CONFIG-Taste gedrückt, um in den Configuration-Modus zu schalten. Scrollen Sie bei gedrückt gehaltenem CONFIG-Taster mit dem SELECT/ADJUST-Regler durch folgende wählbare Optionen:

- Die SN MASTER-Funktion aktivieren, um beim Einsatz zweier S16 in einer eigenständigen Multicore-Anwendung das Master-Gerät zu wählen. Hierbei sind 4 Modi möglich: 44,1 kHz und 48 kHz jeweils mit aktiviertem und deaktiviertem Splitter-Modus.
- Aktivieren Sie die SPLITTER-Funktion, um die 16 lokalen Eingangssignale direkt zu den ADAT OUT- und P16-Buchsen zu leiten. Bei deaktivierter SPLITTER-Funktion übertragen die ADAT OUT-Buchsen die AES50-Kanäle 17 - 32 und die P16-Buchsen übertragen die Kanäle 33 - 48.
- Wählen, ob die OUTPUT-Buchsen 1 - 8 die AES50-Kanäle 1 - 8 (LEDs aus), 9 - 16 oder 17 - 24 übertragen, indem Sie ggf. die OUT +8 oder OUT +16 Funktion aktivieren.

4 Lassen Sie den CONFIG-Taster los, um den Configuration-Modus zu verlassen. Weitere Infos finden Sie in der Betriebsart-Tabelle.

5 Drücken Sie wiederholt den SELECT/ADJUST-Drehregler, bis auf der linken Display-Seite die Meldung „In“ angezeigt wird. Drehen Sie den SELECT/ADJUST-Regler, um einen der Eingänge 1 – 16 zu wählen.

6 Drücken Sie die 48 V-Taste, um die Phantomspeisung des gewählten Kanals nötigenfalls ein/auszuschalten.

7 Drücken Sie den GAIN-Taster. Bei leuchtendem Taster können Sie jetzt mit dem SELECT/ADJUST-Regler das Gain einstellen. Drehen Sie den Regler nach rechts, bis die -9 dB LED bei Ihren lautesten Sprach- oder Instrumentalpassagen kurz in der Anzeige aufleuchtet.

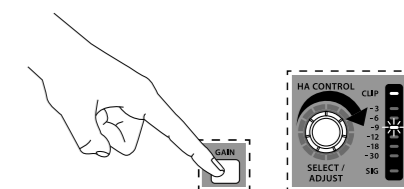

8 Schließen Sie Kopfhörer an die PHONES-Buchse an und drehen Sie den benachbarten MONITORING LEVEL-Regler auf eine angenehme Abhörlautstärke auf.

DIGITAL SNAKE S16 Getting started

PT Passo 3: Primeiros Passos

1 Antes de ligar a unidade, execute todas as conexões digitais e de áudio.

2 Ligue a unidade.

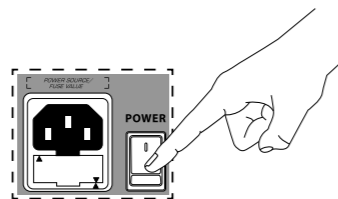

3 A configuração padrão fica ativa quando todos os LEDs de status acima do botão CONFIG estão desligados (verificar Seq.1 na tabela de Modo de Operação, p.19). Caso seu aplicativo requeira um ajuste de saída diferente, aperte e segure o botão CONFIG para inserir o modo configuração. Enquanto aperta o botão CONFIG, gire o botão SELECT/ADJUST para passar pelos itens. Pode-se selecionar itens das seguintes opções:

- Habilite a função SN MASTER para que ela seja atribuída à unidade principal, quando estiver usando duas unidades S16 em um aplicativo de snake autônomo. Esta função está disponível em 4 modos, 44.1 kHz e 48 kHz, cada um com o modo Splitter ativado ou desativado.
- Habilite a função SPLITTER para enviar os 16 sinais de entradas locais diretamente à saída ADAT OUT e jacks P16. Quando a função SPLITTER estiver desabilitada, os jacks ADAT OUT carregarão canais AES50 17-32 e o P16 carregará canais 33-48.
- Selecione os jacks de saída OUTPUT 1-8 para que comportem os canais AES50 1-8 (LEDs off), 9-16, ou 17-24 através da habilitação da função OUT +8 ou OUT +16.

4 Solte o botão CONFIG para sair do modo de configuração. Verificar a Tabela de Modo de Operação para obter mais detalhes.

5 Aperte repetidamente o botão SELECT/ADJUST até que o lado esquerdo do mostrador exiba "In". Gire o botão SELECT/ADJUST para selecionar uma das entradas 1-16.

6 Aperte o botão 48 V para ligar/desligar a alimentação fantasma do canal selecionado, caso seja necessário.

7 Aperte o botão GAIN. O botão acenderá e o ganho poderá então ser ajustado através do botão SELECT/ADJUST. Gire o botão para a direita até que os picos mais altos de volume de voz ou performance instrumental iluminem o LED 9 dB no medidor.

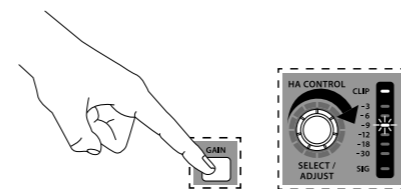

8 Mantenha os fones de ouvido conectados ao jack PHONES, aumente o botão MONITORING LEVEL adjacente até que chegue a um nível de volume de som confortável.

Specifications

Processing	
A/D-D/A conversion (Cirrus Logic A/D CS5368, D/A CS4385)	24-bit @ 44.1 / 48 kHz, 114 dB dynamic range
Networked I/O latency (stagebox in > console processing* > stagebox out)	1.1 ms
Connectors	
XLR inputs, programmable mic preamps, designed by MIDAS	16
XLR outputs	8
Phones outputs, ¼" TRS	1 (mono)
AES50 ports, SuperMAC, NEUTRIK etherCON	2
P-16 connector, Ultraset (no power supplied)	1
MIDI inputs / outputs	1 / 1
ADAT Toslink outputs (2x 8 Ch)	2
USB type B, rear panel, for system updates	1
Mic Input Characteristics	
Design	MIDAS
THD + noise, 20 dB gain, 0 dBu out	< 0.006 % A-weighted
Input impedance XLR, unbal. / bal.	5 kΩ / 10 kΩ
Non clip maximum input level, XLR	+23 dBu
Phantom power, switchable per input	48 V
Equivalent input noise level, XLR (input shorted)	-128 dBu
CMRR, XLR, @ 20 dB gain (typical)	> 70 dB
CMRR, XLR, @ 40 dB gain	> 80 dB
Input/Output Characteristics	
Frequency range, @ 48 kHz sample rate, 0 dB to -1 dB	10 Hz - 22 kHz
Dynamic range, analog in to analog out (typical)	106 dB
A/D dynamic range, preamp and converter (typical)	109 dB
D/A dynamic range, converter and output	108 dB
Cross talk rejection @ 1 kHz, adjacent channels	100 dB
Output level, XLR, nom./max.	+4 dBu / +21 dBu
Output impedance, XLR, unbal. / bal.	75 Ω / 75 Ω
Phones output impedance / level	40 Ω / +25 dBm (mono)
Residual noise level, XLR and TRS	-87 dBu A-weighted
Indicators	
Display	4-digit, 7-segment, LED
Front status LEDs	AES50-A, red/green AES50-B, red/green HA Locked, red SN Master, green Splitter, orange Out +16, orange Out +8, orange
Meter	Sig, -30 dB, -18 dB, -12 dB, -9 dB, -6 dB, -3 dB, Clip
Rear panel	Splitter mode, orange
Power	
Switch-mode autorange power supply	100-240 V (50/60 Hz)
Power consumption	45 W
Physical	
Dimensions	482 x 225 x 89 mm (19 x 8.9 x 3.5")
Weight	4.7 kg (10.4 lbs)

*) incl. all channel and bus processing, excl. insert effects and line delays

NOTE: Please verify that your specific AES50 connections provide stable operation prior to using the products in a live performance or recording situation. The maximum distance for AES50 CAT5 connections is 100 m / 330 ft. Please consider using shorter connections where possible for gaining safety margin. Combining 2 or more cables with extension connectors can reduce the reliability and maximum distance between AES50 products. Unshielded (UTP) cable may work well for many applications, but entails an additional risk for ESD issues. We guarantee, that all our products will perform as specified with 50 m of KLARK TEKNIK NCAT5E-50M, and we recommend using cable of similar quality, only. KLARK TEKNIK also offers the very cost-effective DN9610 AES50 Repeater or DN9620 AES50 Extender for situations where extremely long cable runs are required.

Other important information

EN Important information

1. Register online. Please register your new MUSIC Group equipment right after you purchase it by visiting behringer.com. Registering your purchase using our simple online form helps us to process your repair claims more quickly and efficiently. Also, read the terms and conditions of our warranty, if applicable.

2. Malfunction. Should your MUSIC Group Authorized Reseller not be located in your vicinity, you may contact the MUSIC Group Authorized Fulfiller for your country listed under "Support" at behringer.com. Should your country not be listed, please check if your problem can be dealt with by our "Online Support" which may also be found under "Support" at behringer.com. Alternatively, please submit an online warranty claim at behringer.com BEFORE returning the product.

3. Power Connections. Before plugging the unit into a power socket, please make sure you are using the correct mains voltage for your particular model. Faulty fuses must be replaced with fuses of the same type and rating without exception.

ES Aspectos importantes

1. Registro online. Le recomendamos que registre su nuevo aparato MUSIC Group justo después de su compra accediendo a la página web behringer.com. El registro de su compra a través de nuestro sencillo sistema online nos ayudará a resolver cualquier incidencia que se presente a la mayor brevedad posible. Además, aproveche para leer los términos y condiciones de nuestra garantía, si es aplicable en su caso.

2. Averías. En el caso de que no exista un distribuidor MUSIC Group en las inmediaciones, puede ponerse en contacto con el distribuidor MUSIC Group de su país, que encontrará dentro del apartado "Support" de nuestra página web behringer.com. En caso de que su país no aparezca en ese listado, acceda a la sección "Online Support" (que también encontrará dentro del apartado "Support" de nuestra página web) y compruebe si su problema aparece descrito y solucionado allí. De forma alternativa, envíenos a través de la página web una solicitud online de soporte en periodo de garantía ANTES de devolvernos el aparato.

3. Conexiones de corriente. Antes de enchufar este aparato a una salida de corriente, asegúrese de que dicha salida sea del voltaje adecuado para su modelo concreto. En caso de que deba sustituir un fusible quemado, deberá hacerlo por otro de idénticas especificaciones, sin excepción.

FR Informations importantes

1. Enregistrez-vous en ligne. Prenez le temps d'enregistrer votre produit MUSIC Group aussi vite que possible sur le site Internet behringer.com. Le fait d'enregistrer le produit en ligne nous permet de gérer les réparations plus rapidement et plus efficacement. Prenez également le temps de lire les termes et conditions de notre garantie.

2. Dysfonctionnement. Si vous n'avez pas de revendeur MUSIC Group près de chez vous, contactez le distributeur MUSIC Group de votre pays : consultez la liste des distributeurs de votre pays dans la page "Support" de notre site Internet behringer.com. Si votre pays n'est pas dans la liste, essayez de résoudre votre problème avec notre "aide en ligne" que vous trouverez également dans la section "Support" du site behringer.com. Vous pouvez également nous faire parvenir directement votre demande de réparation sous garantie par Internet sur le site behringer.com AVANT de nous renvoyer le produit.

3. Raccordement au secteur. Avant de relier cet équipement au secteur, assurez-vous que la tension secteur de votre région soit compatible avec l'appareil. Veillez à remplacer les fusibles uniquement par des modèles exactement de même taille et de même valeur électrique — sans aucune exception.

DE Weitere wichtige Informationen

1. Online registrieren. Bitte registrieren Sie Ihr neues MUSIC Group-Gerät direkt nach dem Kauf auf der Website behringer.com. Wenn Sie Ihren Kauf mit unserem einfachen online Formular registrieren, können wir Ihre Reparaturansprüche schneller und effizienter bearbeiten. Lesen Sie bitte auch unsere Garantiebedingungen, falls zutreffend.

2. Funktionsfehler. Sollte sich kein MUSIC Group Händler in Ihrer Nähe befinden, können Sie den MUSIC Group Vertrieb Ihres Landes kontaktieren, der auf behringer.com unter „Support“ aufgeführt ist. Sollte Ihr Land nicht aufgelistet sein, prüfen Sie bitte, ob Ihr Problem von unserem „Online Support“ gelöst werden kann, den Sie ebenfalls auf behringer.com unter „Support“ finden. Alternativ reichen Sie bitte Ihren Garantieanspruch online auf behringer.com ein, BEVOR Sie das Produkt zurücksenden.

3. Stromanschluss. Bevor Sie das Gerät an eine Netzsteckdose anschließen, prüfen Sie bitte, ob Sie die korrekte Netzspannung für Ihr spezielles Modell verwenden. Fehlerhafte Sicherungen müssen ausnahmslos durch Sicherungen des gleichen Typs und Nennwerts ersetzt werden.

PT Outras Informações Importantes

1. Registre-se online. Por favor, registre seu novo equipamento MUSIC Group logo após a compra visitando o site behringer.com. Registrar sua compra usando nosso simples formulário online nos ajuda a processar seus pedidos de reparos com maior rapidez e eficiência. Além disso, leia nossos termos e condições de garantia, caso seja necessário.

2. Funcionamento Defeituoso. Caso seu fornecedor MUSIC Group não esteja localizado nas proximidades, você pode contatar um distribuidor MUSIC Group para o seu país listado abaixo de "Suporte" em behringer.com. Se seu país não estiver na lista, favor checar se seu problema pode ser resolvido com o nosso "Suporte Online" que também pode ser achado abaixo de "Suporte" em behringer.com. Alternativamente, favor enviar uma solicitação de garantia online em behringer.com ANTES da devolução do produto.

3. Ligações. Antes de ligar a unidade à tomada, assegure-se de que está a utilizar a voltagem correcta para o modelo em questão. Os fusíveis com defeito terão de ser substituídos, sem qualquer excepção, por fusíveis do mesmo tipo e corrente nominal.

FEDERAL COMMUNICATIONS COMMISSION COMPLIANCE INFORMATION



Responsible Party Name: **MUSIC Group Services NV Inc.**
Address: **5270 Procyon Street
Las Vegas, NV 89118
USA**
Phone Number: **+1 702 800 8290**

DIGITAL SNAKE S16

complies with the FCC rules as mentioned in the following paragraph:

This equipment has been tested and found to comply with the limits for a Class B digital device, pursuant to part 15 of the FCC Rules. These limits are designed to provide reasonable protection against harmful interference in a residential installation. This equipment generates, uses and can radiate radio frequency energy and, if not installed and used in accordance with the instructions, may cause harmful interference to radio communications. However, there is no guarantee that interference will not occur in a particular installation. If this equipment does cause harmful interference to radio or television reception, which can be determined by turning the equipment off and on, the user is encouraged to try to correct the interference by one or more of the following measures:

- Reorient or relocate the receiving antenna
- Increase the separation between the equipment and receiver
- Connect the equipment into an outlet on a circuit different from that to which the receiver is connected
- Consult the dealer or an experienced radio/TV technician for help

This device complies with Part 15 of the FCC rules. Operation is subject to the following two conditions:

- (1) this device may not cause harmful interference, and
- (2) this device must accept any interference received, including interference that may cause undesired operation.

Important information:

Changes or modifications to the equipment not expressly approved by MUSIC Group can void the user's authority to use the equipment.

Dedicate Your Life to Music